

Honeywell

HM700A1000 Electrode Steam Humidifier

QUICK INSTALLATION GUIDE

TOOLS & SUPPLIES NEEDED

- Screwdriver
- Wrench
- Pliers
- Shut-off water valve
- Water line (LDPE or Copper)

MOUNTING

Requirements

- Wall mount, minimum of 24 inches above floor.
- Unit must be level.
- Location must have ambient temp between 41° and 104° F.
- Location must have relative humidity of 5-95%.
- Allow 36 inch front clearance.

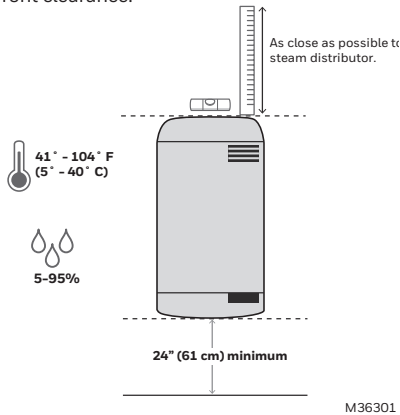

Mounting Process

1. Preparation: use #8 screws at least 2" (5 cm) in length. Mount on 2x4 studs (or stronger) vertical surface.
2. Install the first screw at least 43.5 in. above the floor. Leave 1/4" (6 mm) of the shaft exposed for hanging the unit.

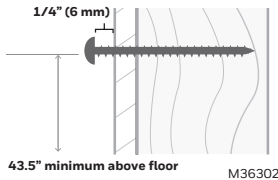

3. Hang unit from top screw using the key-hole on back and ensure it is level.



4. Secure unit with second screw driven through hole at bottom.

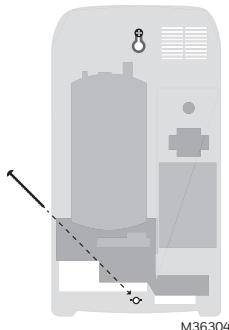

PLUMBING

Supply Requirements

- Use potable water;
- DO NOT use reverse osmosis or de-ionized water.
- Pressure: 30-100 PSI;
- Conductivity: 125-1250 microsiemens;
- Temperature: 34-68° F (1-20° C).

Supply Plumbing

Use 1/4" compression fitting (included) to connect water supply line to unit (LDPE plastic or copper).

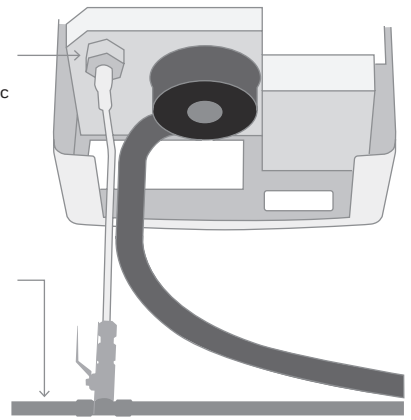

Connect to 1/2" OD Copper or plastic supply line, 4 feet (or less) from humidifier.

Always install a water shut-off valve and coupler to facilitate future servicing.

M36305

Drain Line Installation Process

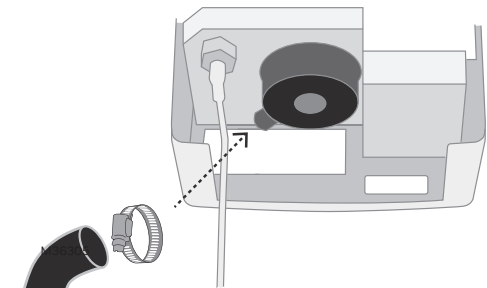

1. Attach drain hose elbow/reducer to drain canal using supplied hose clamp.
2. Attach drain hose to reducer using supplied spring clamp.
3. Route drain line to a floor drain and ensure it is sloped to provide easy draining.

M36306



33-00162EFS-03

ELECTRICAL

High Voltage Wiring

Requirements

- Humidifier **MUST** be connected GFCI circuit.
- 15 amp, 120/240 volt circuit required.
- Local disconnect must be installed for future servicing.
- Wiring must be performed by a licensed electrician.

High Voltage Wiring Install Process

Hard wire the unit to local circuit disconnect as shown below.

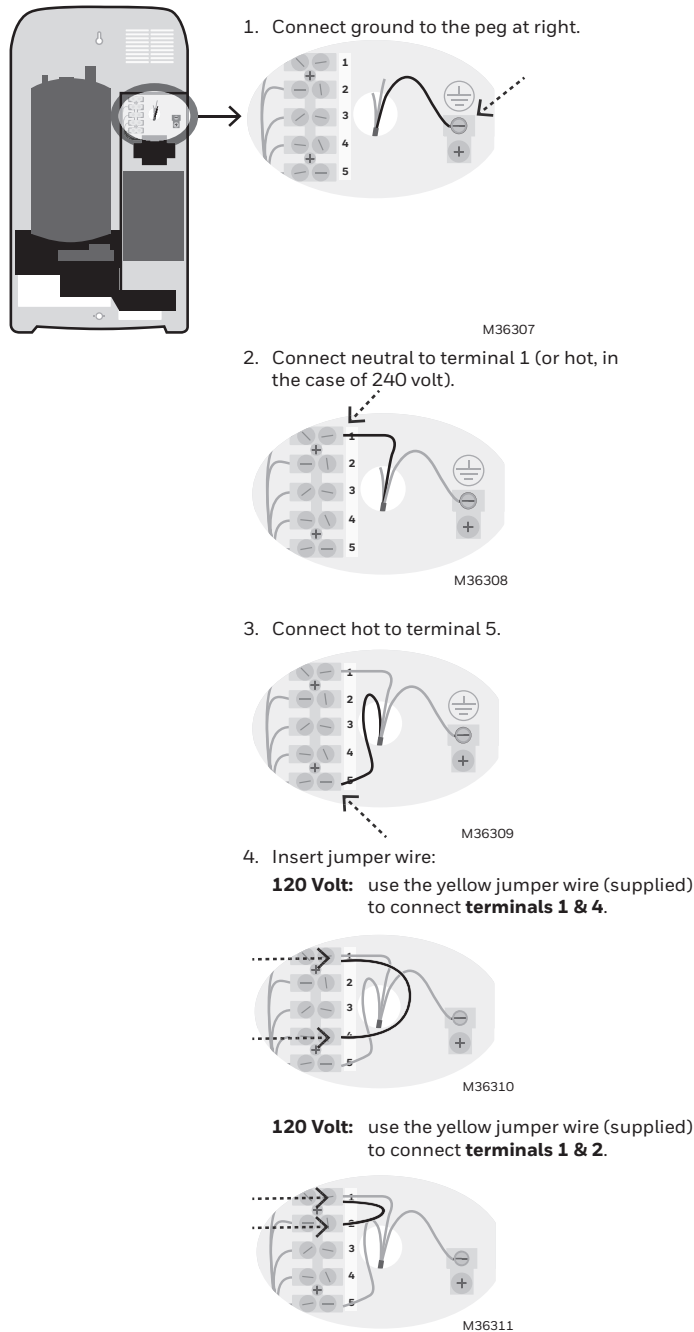

5. Remove the ground wire screw from the case body.

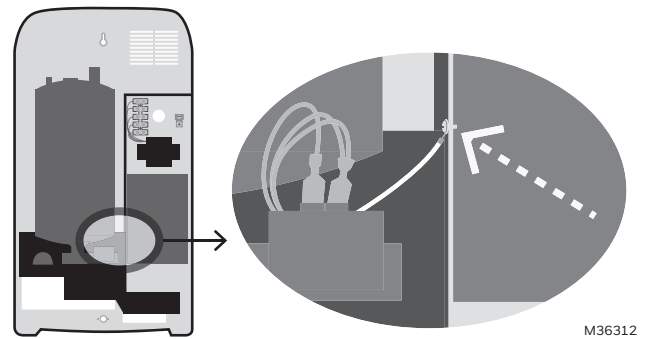

6. Clip the other end of the green ground wire as close as possible to the drain valve. Remove the cut wire.

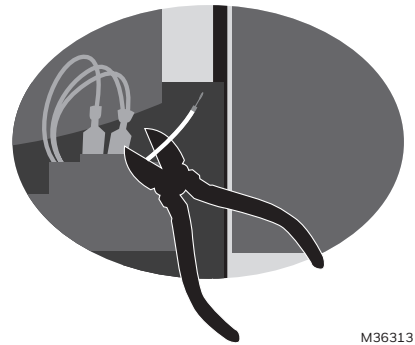

ELECTRICAL

Low Voltage Control Wiring

Requirements

- 18 AWG solid wire minimum.
- Keep control wires as short as possible.

Control Wiring

Standard wiring only includes connecting terminals 1 and 2 to the thermostat. For details on other wiring configurations, please refer to the product manual.

Honeywell recommends that all installations use Air Proving to ensure steam is only distributed when the fan is active.

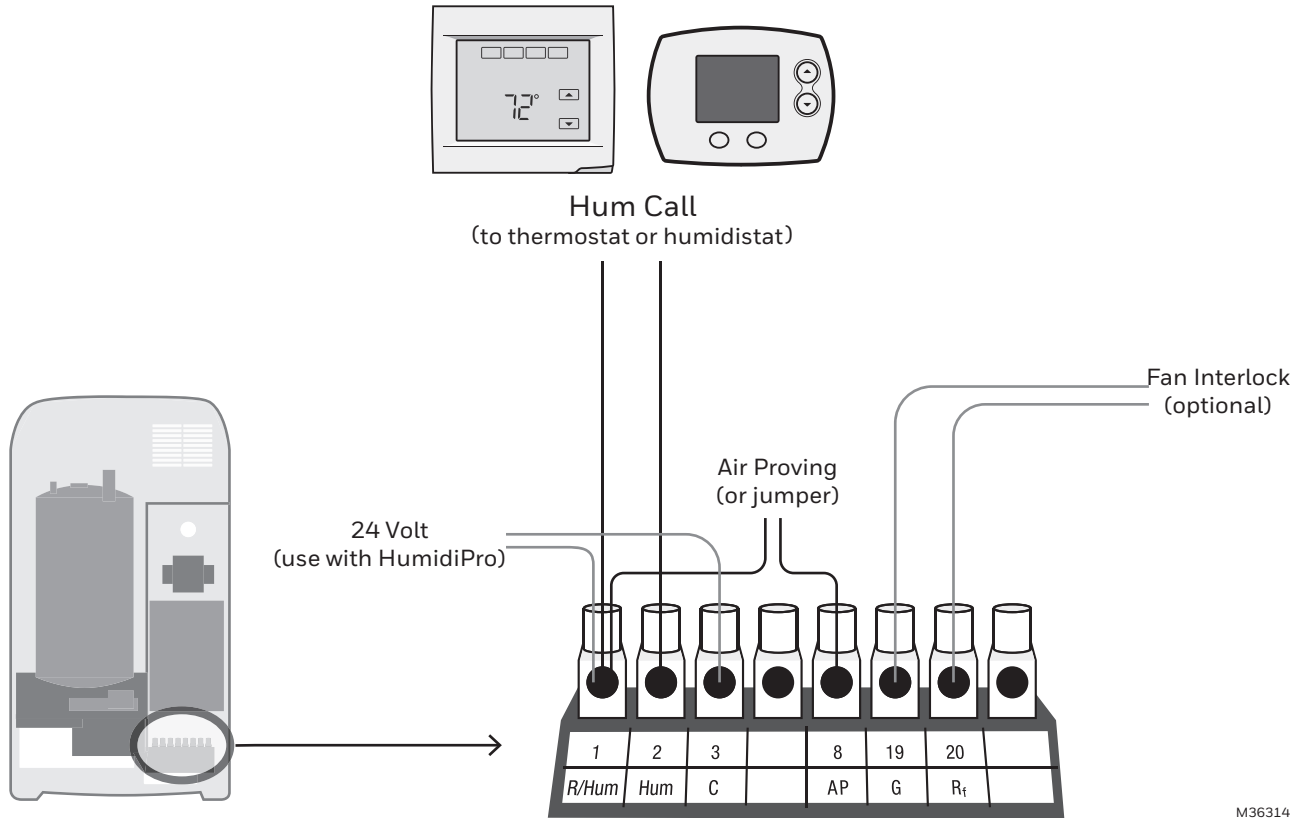

Automation and Control Solutions

Honeywell International Inc.

1985 Douglas Drive North

Golden Valley, MN 55422

customer.honeywell.com

Honeywell

®U.S. Registered Trademark
© 2016 Honeywell International Inc.
33-00162EFS-03 M.S. Rev. 08-16
Printed in United States

Honeywell

Humidificateur à vapeur à électrodes HM700A1000

GUIDE D'INSTALLATION RAPIDE

OUTILS ET MATÉRIEL REQUIS

- Tournevis
- Clé
- Pincettes
- Robinet d'arrêt d'eau
- Conduite d'eau (PEBD ou cuivre)

MONTAGE

Exigences

- Montage mural, à 61 cm (24 po) minimum au-dessus du sol.
- L'appareil doit être de niveau.
- L'emplacement doit avoir une température ambiante comprise entre 5 °C et 40 °C (41 °F et 104 °F).
- L'emplacement doit avoir une humidité relative de 5-95 %.
- Allouer 91 cm (36 po) de dégagement à l'avant.

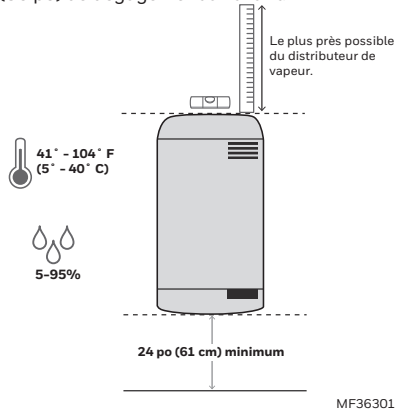

Montage

1. Préparation : utiliser des vis n° 8 d'au moins 2 po (5 cm) de long. Monter sur une surface verticale sur des montants de 2x4 (ou plus).
2. Installer la première vis à au moins 43,5 po au-dessus du sol. Laisser 1/4 po (6 mm) de l'arbre exposé pour accrocher l'unité.

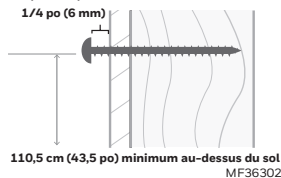

3. Accrocher l'appareil sur la vis supérieure en utilisant la clavette à l'arrière et en s'assurant qu'il est de niveau.



4. Fixer l'unité avec une deuxième vis visée par le trou en bas.

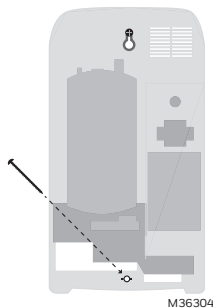

PLOMBERIE

Exigences pour le raccordement

- Utiliser de l'eau potable
- NE PAS utiliser d'eau à osmose inverse ou déionisée.
- Pression : 30-100 psi
- Conductivité : 125-1250 microsiemens
- Température : 1-20 °C (34-68 °F).

Plomberie de raccordement

Utiliser un raccord de compression (inclus) pour raccorder la conduite d'arrivée d'eau à l'appareil (plastique PEBD ou cuivre).

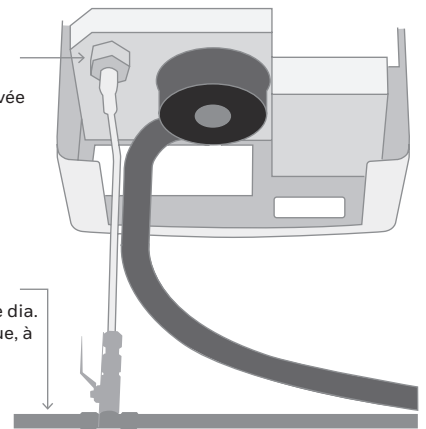

Toujours installer un robinet d'arrêt d'eau et un coupleur pour faciliter l'entretien futur.

MF36305

Installation de la conduite de vidange

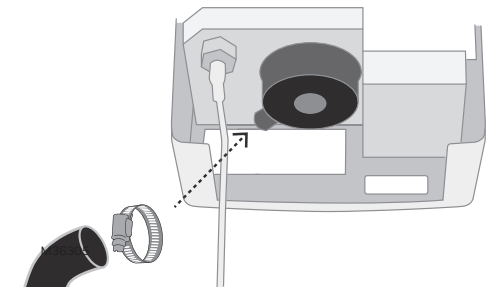

1. Attacher le coude/réducteur de la conduite de vidange au canal de vidange en utilisant la bride de conduite fournie.
2. Attacher la conduite de vidange au réducteur en utilisant la bride à ressort fournie.
3. Acheminer la conduite de vidange vers un siphon de sol et veiller à ce qu'elle soit en pente pour faciliter l'évacuation.

M36306

INSTALLATION ÉLECTRIQUE

Câblage haute tension

Exigences

- L'humidificateur DOIT être connecté à un circuit muni d'un disjoncteur de fuite à la terre.
- Circuit 15 A, 120/240 V requis.
- Un disjoncteur local doit être installé pour l'entretien futur.
- Le câblage doit être réalisé par un électricien qualifié.

Installation du câblage haute tension

Câbler l'appareil au disjoncteur de circuit local, comme illustré ci-dessous.

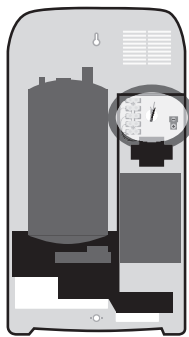

1. Brancher le fil de terre à la cosse située à droite.

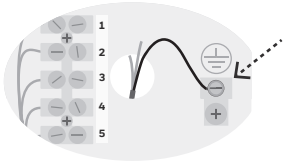

M36307

2. Brancher le fil neutre à la borne 1 (ou sous tension pour les systèmes à 240 V).

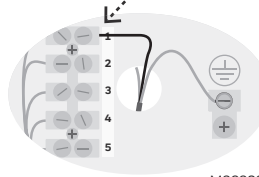

M36308

3. Brancher le fil sous tension à la borne 5.

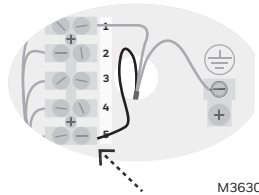

M36309

4. Insérer le cavalier :

120 V : utiliser le fil cavalier jaune (fourni) pour relier **les bornes 1 et 4**.

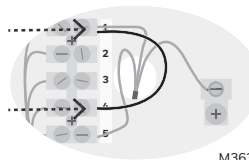

M36310

120 V : utiliser le fil cavalier jaune (fourni) pour relier **les bornes 1 et 2**.

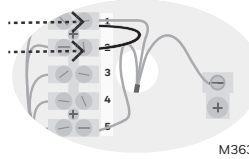

M36311

5. Retirer la vis du fil de terre du châssis.

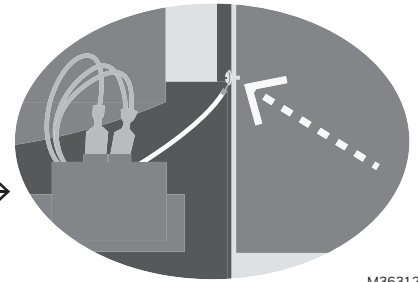
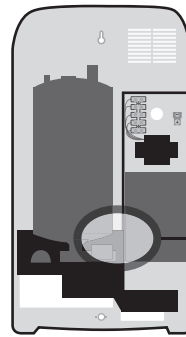

M36312

6. Attacher l'autre extrémité du fil de terre vert aussi près que possible du robinet de vidange. Retirer le fil coupé.



M36313

INSTALLATION ÉLECTRIQUE

Câblage de commande basse tension

Exigences

- Fil plein de calibre 18 AWG minimum.
- Les fils de commande doivent être aussi courts que possible.

Câblage de commande

Le câblage standard inclut uniquement le raccordement des bornes 1 et 2 au thermostat. Pour d'autres configurations de câblage, consulter le manuel du produit.

Honeywell recommande que toutes les installations soient munies d'un dispositif de vérification de présence d'air pour garantir une distribution de vapeur uniquement lorsque le ventilateur est actif.

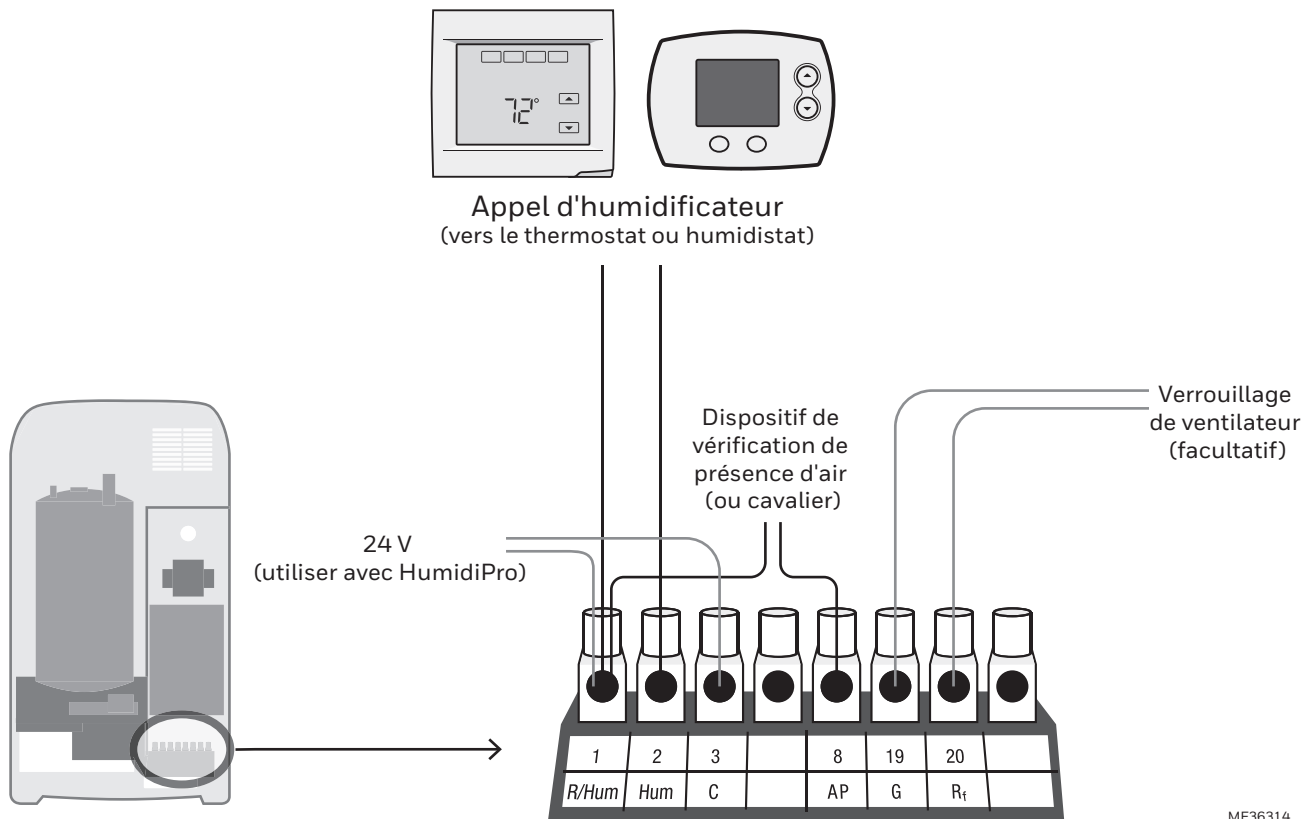

MF36314

Solutions de régulation et d'automatisation

Honeywell International Inc.

1985 Douglas Drive North

Golden Valley, MN 55422

customer.honeywell.com

Honeywell

Honeywell

Humidificador de vapor de electrodos HM700A1000

GUÍA DE INSTALACIÓN RÁPIDA

HERRAMIENTAS Y SUMINISTROS NECESARIOS

- Destornillador
- Llave inglesa
- Pinzas
- Válvula de cierre del paso del agua
- Tubería de agua (polietileno de baja densidad [«LDPE»] o cobre)

MONTAJE

Requisitos

- Montaje en pared, mínimo 24 pulgadas (61 cm) por encima del suelo.
- La unidad debe estar nivelada.
- La temperatura ambiente de la ubicación debe estar entre 41° y 104° F (5 °C y 40 °C).
- La humedad relativa de la ubicación debe estar entre 5 y 95%.
- Deje 36 pulgadas (91 cm) de espacio libre al frente.

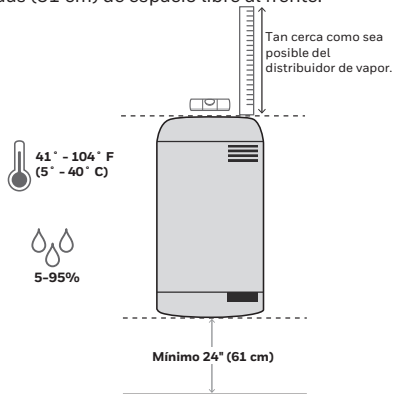

MS36301

Proceso de montaje

1. Preparación: use tornillos n.º 8 de al menos 2" (5 cm) de largo. Coloque en montantes de 2x4 (o más fuertes) en una superficie vertical.
2. Coloque el primer tornillo al menos a 43.5 pulgadas (110.5 cm) sobre el piso. Deje 1/4" (6 mm) del tornillo expuesto para suspender la unidad.

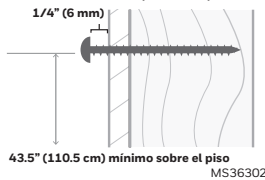

MS36302

3. Suspense la unidad del tornillo superior utilizando el agujero tipo bocallave en la parte posterior y compruebe que está nivelado.



M36303

4. Fije la unidad con el segundo tornillo insertado a través del agujero en la parte inferior.

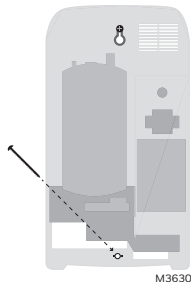

M36304

PLOMERÍA

Requisitos de suministro

- Use agua potable;
- NO use ósmosis inversa ni agua desionizada.
- Presión: 30-100 PSI;
- Conductividad: 125-1250 microsiemens;
- Temperatura: 34-68 °F (1-20 °C).

Plomería de suministro

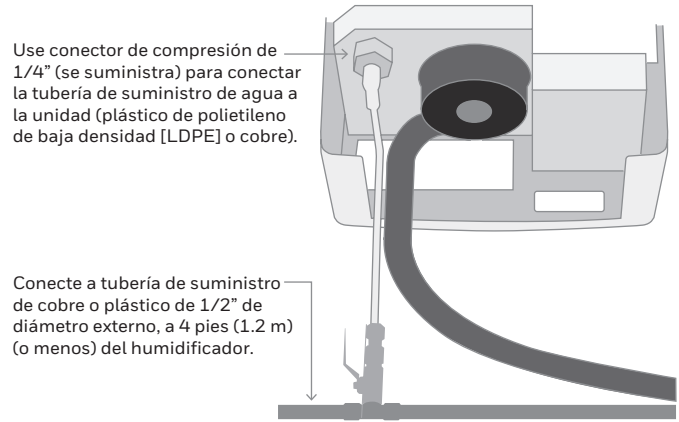

Conecte a tubería de suministro de cobre o plástico de 1/2" de diámetro externo, a 4 pies (1.2 m) (o menos) del humidificador.

Siempre instale una válvula de cierre del paso del agua y un acoplador para facilitar el servicio futuro.

MS36305

Proceso de instalación de la tubería de drenaje

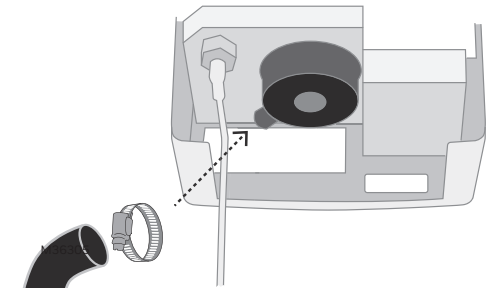

1. Fije el codo/reductor de la manguera de drenaje para drenar el canal utilizando la abrazadera de manguera que se suministra.
2. Fije la manguera de drenaje al reductor utilizando la abrazadera de resorte que se suministra.
3. Dirija la tubería de drenaje a un desagüe de piso y compruebe que esté inclinado para proporcionar el drenaje fácil.

M36306

ELECTRICIDAD

Cableado de alto voltaje

Requisitos

- El humidificador DEBE estar conectado a un circuito de interruptor de circuito de falla de conexión a tierra (ICFT).
- Se requiere circuito de 15 amp, 120/240 voltios.
- Se debe instalar una desconexión local para proporcionar servicio en el futuro.
- El cableado debe realizarlo un electricista profesional.

Proceso de instalación del cableado de alto voltaje

Cablee la unidad a la desconexión local del circuito como se indica.

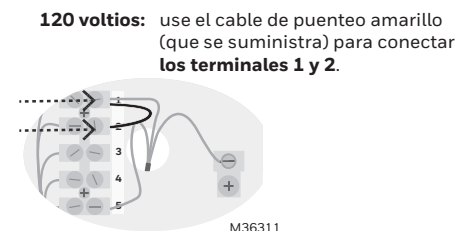
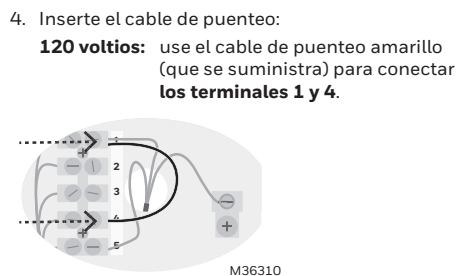
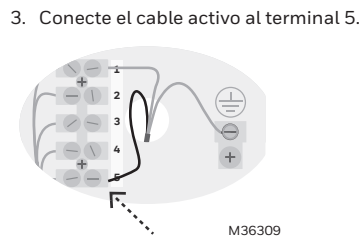
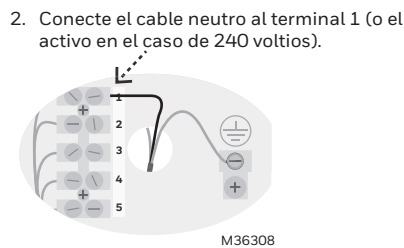
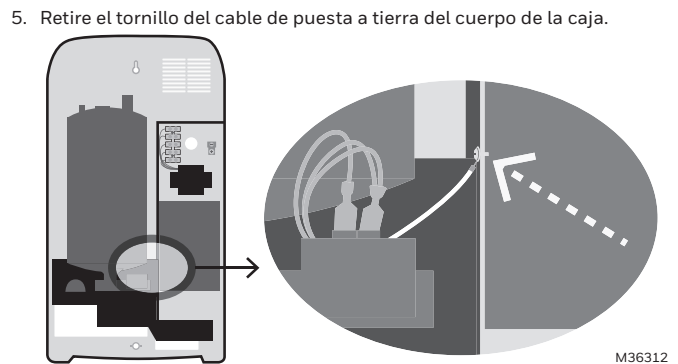
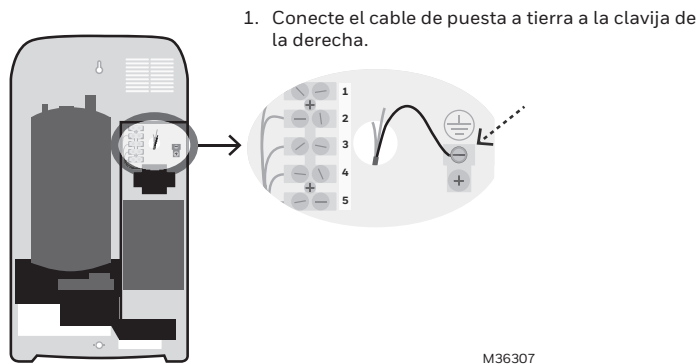

ELECTRICIDAD

Cableado de control de bajo voltaje

Requisitos

- Cable sólido de 18 AWG mínimo.
- Conserve los cables de control tan cortos como sea posible.

Cableado de control

El cableado estándar solo incluye la conexión de los terminales 1 y 2 al termostato. Para los detalles de otras configuraciones de cableado, consulte el manual del producto.

Honeywell recomienda que en todas las instalaciones se utilice la comprobación de aire para verificar que el vapor solo se distribuya cuando el ventilador esté activo.

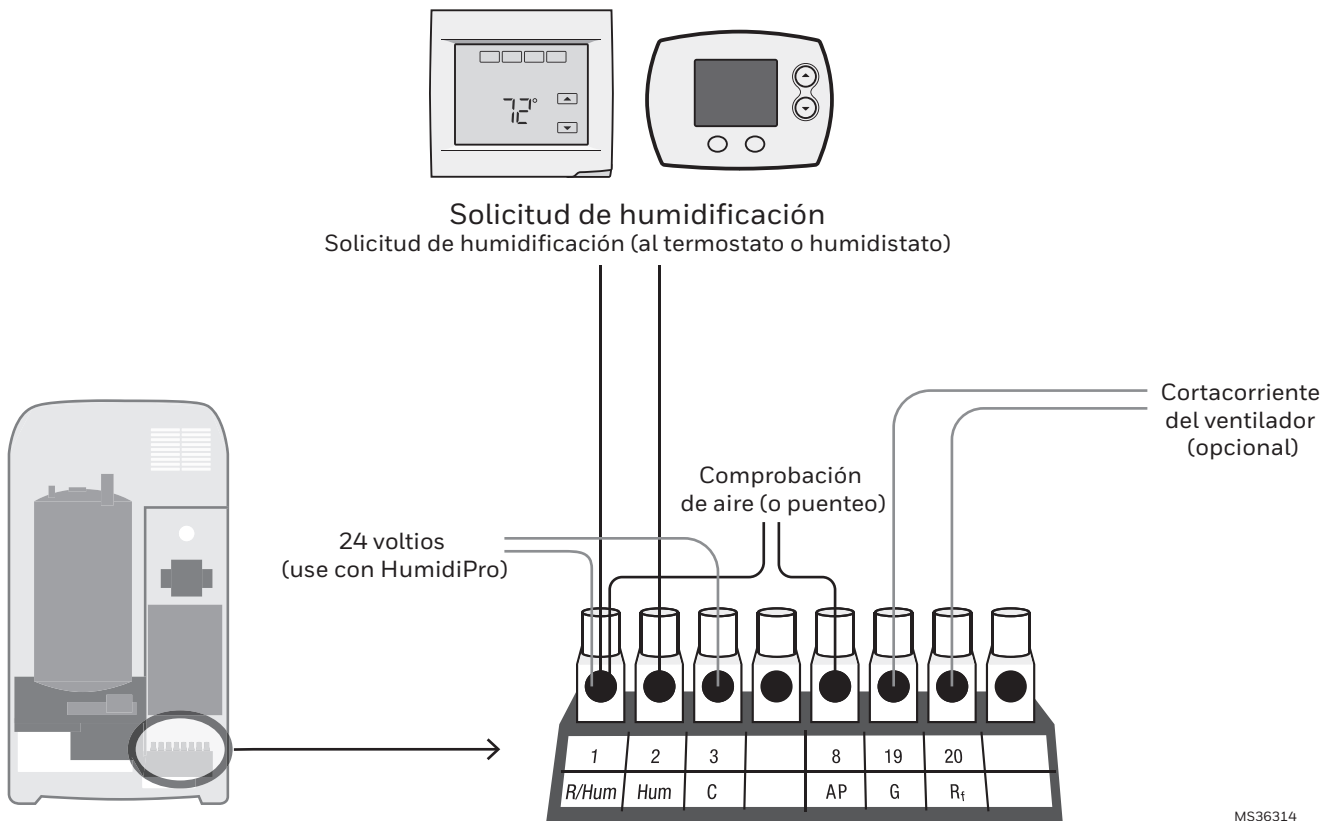

MS36314

Soluciones de Control y Automatización

Honeywell International Inc.

1985 Douglas Drive North

Golden Valley, MN 55422

customer.honeywell.com

Honeywell